

9519-166/B-E

9519-166/W-E

**KURZER ADAPTER FÜR EINZELSPOT**  
**SHORT SINGLE SPOT ADAPTER**

**Technische Daten**

Technical data

- Nennstrom und Nennspannung - Rated current and voltage	2A-60V dc

**Merkmale**

Characteristics

- Gehäuse aus PC verfügbar in den Farben: schwarz (B) und weiss (W)  
- Polycarbonate body. Available colours: black (B) and white (W)
- Kupferlegierte Kontakte  
- Copper alloy contacts
- Max. Belastung: 10N / Max. Drehmoment: 2,5Nm  
- Max. load: 10N / Max. torque: 2,5Nm
- Mit Gehäuse für LED Treiber.  
- With housing for LED driver.



CE

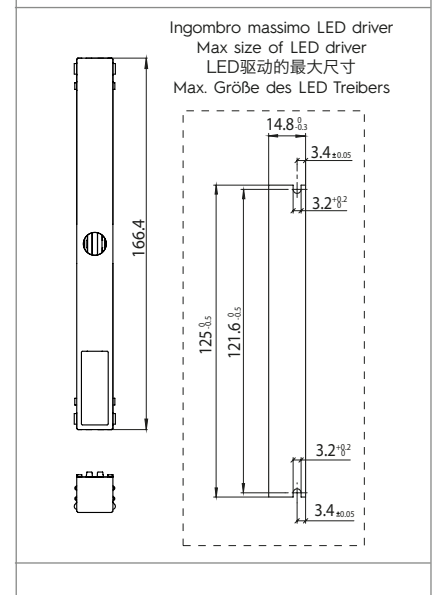

 Rastbefestigung  
snap-in fixing

 Einschl. Klemme mit  
schneidklemmkontakten  
with insulation piercing connection  
device

 Mehradrige und flexible  
Leitungsquerschnitt  
stranded and flexible conductor  
section

 Klasse III  
class III



 S-9009/T-HAN + S-9009/T-INS  
S-9009/T-HAN + S-9009/T-INS

**Prüfzeichen**  
Quality marks

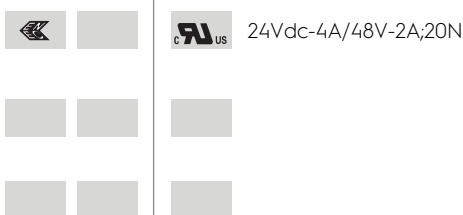

**Europäische Richtlinien**  
European directives

gemäß "RoHS"  
"RoHS" compliant

**Gewichte und Verpackung**  
Weights and packaging

Artikel/Art Produktinweise Product references	g Nettogewicht Net weight	n° pz pro Beutel per bag	n° pz pro Box per box	n° pz pro Karton per carton
9519-166/B-E				
9519-166/W-E				

**Bemerkung**

Notes

## ACHTUNG

Alle durchzuführenden Installationen sind nur durch Fachpersonal durchzuführen. Schalten Sie die Anlage vor der Montage aus. Beachten Sie bitte die nationalen Installationsvorschriften. Die A.A.G. Stucchi erlaubt die Verwendung des MULTISYSTEM®/MULTISYSTEM®EVO-Systems nur in Verbindung mit A.A.G. Stucchi Teilen. Alle Teile müssen entsprechend den Installationsanweisungen verbaut werden. Das Unternehmen lehnt jegliche Verantwortung für die Sicherheit und Funktion des MULTISYSTEM®/MULTISYSTEM®EVO ab, bei Verwendung von nicht originalen bzw. freigegebenen elektrischen oder mechanischen Komponenten oder bei missbräuchlichen Installationen des Systems, welche nicht der Installationsanleitung entsprechen. Die Verantwortung für die Kompatibilität von Komponenten, welche von Drittanbietern geliefert werden liegen alleine bei den jeweiligen Drittanbietern. Die Installation ist von einer befugten Fachkraft zu bewerkstelligen. Ebenso liegt es in der Verantwortung des Kunden, die korrekte elektrische, elektromechanische, elektronische sowie mechanische und thermische Eigenschaft sowie Funktionalität des MULTISYSTEM®/MULTISYSTEM®EVO bei Verwendung von Produkten von Drittanbietern zu gewährleisten, die für das System verwendet oder entwickelt worden sind (bspw. Treiber, Spots und Leuchteneinsätze). Installiert ist oder bei dem zu verwendenden Befestigungsmaterial. Die Schiene und die dazugehörigen Komponenten wie auch Anschlußadapter können nicht zusammen mit Zubehör ohne Qualitätsgütezeichen verwendet werden. In der MULTISYSTEM®/MULTISYSTEM®EVO Stromschiene können nur entsprechende Verbinder von MULTISYSTEM®/MULTISYSTEM®EVO eingesetzt werden. MULTISYSTEM®/MULTISYSTEM®EVO Verbinder können nur mit Stromschiene von MULTISYSTEM®/MULTISYSTEM®EVO verwendet werden. Dieses Schienensystem der Klasse III ist nicht kompatibel mit Schienensystemen der Klasse I oder Klasse III anderer Hersteller. Schließen Sie die entsprechenden Schutzvorrichtungen am Stromkreis an, um Überlastungen oder Kurzschlüsse zu vermeiden.

## Sicherheitshinweise für Produkte und Installation

- Die Verwendung von NON SELV- oder U-OUT > 60V-DC-Netzteilen, Treibern und Komponenten ist strengstens verboten.

A.A.G. Stucchi empfiehlt die Verwendung eines opto-isolierten Repeaters (zB S-RP-24-48V).

- Sie können die 4 Leiter der Schiene in 2 verschiedenen Modi verwenden:

- 2 verschiedene Netzteile (2 Stromkreise, 0 - 60 V DC)
- 1 Stromkreis für 60 V Gleichstrom und 1 Stromkreis für Datenbus

Wenn Sie in Ihrem Beleuchtungsprojekt (Gebäude, Geschäft usw.) einen eindeutigen Datenbus erstellen möchten, der den Niederspannungsgleichstrom-Datenbus elektrisch mit dem Datenbus anderer Beleuchtungsanwendungen verbindet, müssen alle betroffenen Komponenten SELV-zugelassen sein.

Es ist strengstens verboten, Lösungsmittel, Klebstoffe, Öle, Fette oder Reinigungsmittel in Verbindung mit MULTISYSTEM®/MULTISYSTEM®EVO-Komponenten zu verwenden. Das Unternehmen haftet nicht für Schäden, die durch die Verwendung der oben genannten Materialien entstehen.

## WARNING

*All the operations must be done by specialized personnel only, shutting of the electrical power and respecting all national installation regulations and guidelines. A.A.G. Stucchi allows the use of only A.A.G. Stucchi parts in applications where the MULTISYSTEM®/ MULTISYSTEM® EVO system is installed. These parts must be installed according to the installation instructions. The company as a manufacturer is not responsible for the safety and functioning of the MULTISYSTEM®/ MULTISYSTEM® EVO system if electrical or mechanical components not belonging to it are used or if there are any deviations from the installation instructions. It is then the user's responsibility to ensure the correct functionality and the electrical, electromechanical, electronic, mechanical and thermal compatibility between the MULTISYSTEM®/ MULTISYSTEM® EVO system and any other third-party products that are used or even developed for the system itself (i.e. drivers/fixtures). The track, its components and also the adapters can't be used with accessories without the Quality/ Approval Mark of the region. On MULTISYSTEM®/ MULTISYSTEM® EVO track one can use only MULTISYSTEM® EVO connections. MULTISYSTEM® EVO connections can be used only with MULTISYSTEM®/ MULTISYSTEM® EVO tracks. This track system is Class III and is not compatible with Class I track systems or Class III track systems from other manufacturers. Insert the appropriate power circuit protections in order to prevent short circuits or overloads.*

## Safety warnings for products and installation

- The use of NON SELV or U-OUT > 60V dc power supplies, drivers and components is strictly forbidden.

A.A.G. Stucchi recommends the usage of an opto-insulated repeater (es. S-RP-24-48V).

- You can choose to use the 4 conductors of the track in 2 different modes:

- 2 different power supplies (2 circuits, 0 - 60V dc)
- 1 circuit for 60V dc and 1 circuit for Data Bus

*If you want to create a unique Data Bus in your lighting project (building, shop, etc.), electrically connecting the low voltage track Data Bus with the Data Bus of other lighting applications, all the components involved must be SELV approved.*

*It is strictly forbidden to use any kind of solvent, glue, oil, grease or cleaner in contact with MULTISYSTEM® components. The company is not responsible of any damage caused by the use of the materials mentioned above.*

## VERSORGUNGSKOPFSTÜCK

## ADAPTER

Versioner standard  
Standard version



Abb. 1a  
Pic. 1a

Versioner meccanica  
Mechanical version

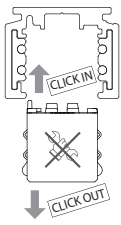

Abb. 1b  
Pic. 1b

Non polarized version

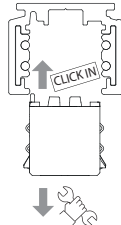

Abb. 2  
Pic. 2

Polarized version

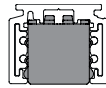

Abb. 3  
Pic. 3

Korrekte Installation  
Correct installation

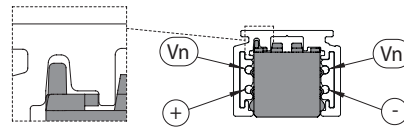
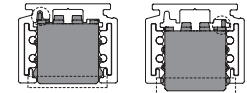

Fehlerhafte Installation  
Incorrect installation

Abb. 4  
Pic. 4

MULTISYSTEM®-EVO Adapter sind in zwei Versionen erhältlich:

- Standardversion: Die Adapter sind mit einem Klickmechanismus ausgestattet, dieser ermöglicht ein automatisches Einfügen bzw. Entfernen in/aus der Schiene ohne zusätzliches Werkzeug (Abb. 1).
- Sicherheitsschloss Version: Automatisches Einsetzen in die Schiene mit mechanischem Sicherheitsschloss, entfernen aus der Schiene durch Verwendung eines Werkzeuges (Abb. 1b).

Alle Adapter EVO der Kleinspannungsserie sind in zwei Arten erhältlich: Nicht polarisierte Adapter (ohne mechanische Blockierung, Codes 9519...-E und 9529...-E Abb. 2) und polarisierte Adapter (mit mechanischen Blockierungen, Codes 9519...-K...-E und 9529...-K...-E Abb. 3). Falls polarisierte Adapter verwendet werden, ist beim Einführen des Adapters in die Schiene besondere Vorsicht geboten. Wenn der Adapter mit korrekt ausgerichtetem Schlüssel eingefügt ist, schließt er komplett bündig mit der Schiene ab, ohne aus dieser hervorzufragen, und der Schlüssel darf nicht mit der Schiene kollidieren (Abb. 4).

MULTISYSTEM® EVO adapters are available in two versions:

- standard version: adapters are equipped with click in/click out mechanism that provides automatic insertion/disinsertion into/ from the track, without the use of tools (Pic. 1).
- security lock version: automatic insertion into the track with mechanical security lock, disinsertion through the use of a tool. (Pic. 1b).

All MULTISYSTEM® EVO adapters series come in two versions: nonpolarised (without mechanical key, codes 9519...-E and 9529...-E Pic. 2) and polarised (with mechanical key, codes 9519...-K... and 9529...-K...-E Pic. 3). When using polarised adapters, take special care when inserting the adaptor into the track. Once inserted with the key properly oriented, the adaptor must fit perfectly flush with the track without protruding, and the key must not interfere with the track (Pic. 4).



Abb. 5  
Pic. 5



Abb. 6  
Pic. 6



Abb. 7  
Pic. 7

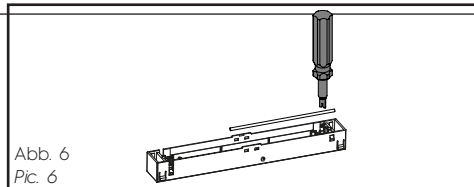

Abb. 8  
Pic. 8

AFür die Verkabelung des Adapters müssen umflochtene und beschichtete Kabel mit einem Querschnitt zwischen 0,5 mm<sup>2</sup> und 1 mm<sup>2</sup> je nach Stromwert des Strahlers verwendet werden. Die Abdeckung des Adapters abnehmen, indem die beiden Schrauben C1-C2 (Abb. 5) gelöst werden. Die Kabel des Adapters (Abb. 6) mit dem dafür vorgesehenen Werkzeug (bestehend aus S-9009/T-HAN+S-9009/T-INS, die separat bestellt werden müssen) verkabeln und die Angaben zur Polarität im Inneren des Adapters (Vn, +, -) beachten; das Kabel hineinschieben, bis es komplett in den Steckverbinderkontakt eingefügt ist. Nach der Verkabelung der 4 Kontakte die Kabel durch das mittlere Loch F1 (falls die Artikel 9519... verwendet werden) oder durch die zwei seitlichen Löcher F2 und F3 (falls Artikel der Serie 9529 verwendet werden) führen (Abb. 7).

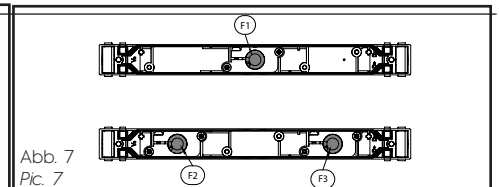
To wire the adapter, use stranded and tinned cables with cross sectional area between 0.5 mm<sup>2</sup> and 1 mm<sup>2</sup> rated appropriately for the luminaire's power to be connected to the adapter.

Remove the adapter cover by loosening the two screws C1-C2 (Pic. 5). Wire the cables to the adapter (Pic. 6) using the appropriate tool (made up of S-9009/T-HAN+S-9009/T-INS, to be ordered separately) and comply with the pole markings inside the adapter (Vn, +, -); push the cable in until it is completely inserted in the IDC contact. After wiring the 4 contacts, feed the cables through the central hole F1 (if items 9519... are used) or through the two side holes F2 and F3 (if series 9529... items are used) (Pic. 7).

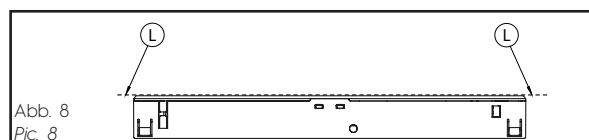
Um die Leuchte an dem Adapter zu befestigen, können die dafür vorgesehenen Zubehörteile verwendet werden: S-9519/5 + S-9519/M8 oder S-9519/M10. Sobald die Leuchte verkabelt und am Adapter befestigt ist, wird die Abdeckung wieder auf den Adapter gesetzt und die beiden Schrauben C1 und C2 festgeschraubt (falls polarisierte Versionen verwendet werden, muss die Ausrichtung der Abdeckung beachtet werden).

Die Abdeckung des Adapters muss nach der Montage perfekt plan in Bezug auf die Fläche L sein und darf sich nicht vorwölben, damit die korrekte Funktionsweise des in der Schiene installierten Adapters nicht beeinträchtigt wird (Abb. 8).

*The luminaire can be fastened to the adapter using the following accessories: S-9519/5 + S-9519/M8 or S-9519/M10. After wiring the fitting and fastening it to the adapter, put the cover on the adapter and tighten the two screws C1 and C2 (when using polarised versions, make sure that the cover is mounted in the proper direction).*

*Once mounted, the adaptor cover must be perfectly level with the plane L, without bulging, so that it does not interfere with the correct operation of the adaptor once it is installed on the track (Pic. 8).*

## DREHSATZ UND M10- ODER M8-NIPPEL

## ROTATION KIT AND M10 OR M8 NIPPLES



Abb. 9  
Pic. 9



Abb. 10  
Pic. 10

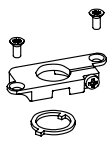

Abb. 11  
Pic. 11

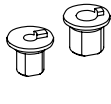

Abb. 12  
Pic. 12

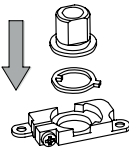

Abb. 13  
Pic. 13

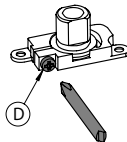

Abb. 14  
Pic. 14

Um die Leuchte an dem Adapter zu befestigen, können die dafür vorgesehenen Zubehörteile verwendet werden: S-9519/5 (Abb. 9) + S-9519/M8 o S-9519/M10 (Abb. 10). Falls Adapter der Serie 9529... verwendet werden, müssen zwei Rotationskits und zwei Verbindungsstücke bestellt werden. Zunächst die Spezialunterlegscheibe und anschließend das Verbindungsstück S-9519/M10 oder S-9519/M8 (Abb. 11) in den Kunststoffkorpus des Rotationskits legen. Anschließend die Schraube D leicht anziehen, so dass die Unterlegscheibe und das Verbindungsstück im Kunststoffkorpus gehalten werden (Abb. 12). Die beiden Schrauben C1-C2 aus dem Adapter der Serie 9519... oder 9529... lösen und die Abdeckung abnehmen; dann das Rotationskit einfügen, das zuvor mit Unterlegscheibe und Gewindeverbindungsstück montiert wurde, indem es durch das Loch auf dem Sockel des Adapterkorpus hindurchgeführt wird. Beim Zusammenbau muss sich die Schraube D des Rotationskits auf der Seite des Lochs F4 auf der Seitenwand des Adapters befinden.

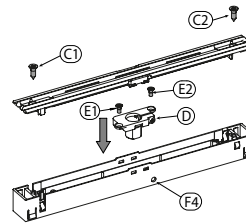
Anschließend das Rotationskit mit den beiden Schrauben E1-E2 am Adapter aufschrauben. Danach wird die Abdeckung wieder auf den Adapter gesetzt und die beiden Schrauben C1-C2 (Abb. 132) festgeschraubt (falls polarisierte Versionen verwendet werden, muss die Ausrichtung der Abdeckung beachtet werden). Um zu verhindern, dass der Strahler am Adapter scheuert, kann die Schraube D mit einem geeigneten Schraubendreher angezogen oder gelöst werden (Abb. 14).

*The luminaire can be fastened to the adapter using following accessories: S-9519/5 (Pic. 9) + S-9519/M8 or S-9519/M10 (Pic. 10). If series 9529... adapters are used, two rotation kits and two*

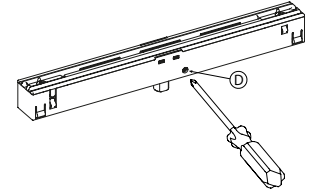
*rotation kits must be ordered. First place the special washer inside the plastic body of the rotation kit, followed by the S-9519/M10 or S-9519/M8 nipple (Pic. 11). Next, tighten screw D lightly so that the washer and nipple are held in place inside their plastic housing (Pic. 12). Loosen the two screws C1-C2 from the series 9519... or 9529... adapter and remove the cover; insert the rotation kit, previously assembled with the washer and threaded nipple, by passing it through the hole on the base of the adapter body.*

*During assembly, screw D of the rotation kit must be on the same side as hole F4 on the side wall of the adapter.*

*Subsequently, screw the rotation kit onto the adapter using the two screws E1-E2. After completing this operation, put the cover on the adapter and tighten the two screws C1-C2 (Pic. 13) (when using polarised versions, make sure that the cover is mounted in the proper direction). To increase or decrease the friction of the adapter against the stem of the luminaire, tighten or loosen screw D using an appropriate screwdriver (Pic. 14).*